

68ピン0.8mmピッチコネクタ用 片側コネクタ付シールドケーブル

PCA68PS-xxA

取扱説明書

株式会社コンテック

本製品は、当社製PCカードの68ピン0.8mmピッチコネクタと外部機器の信号を接続するためのシールドケーブルです。

◆外形図

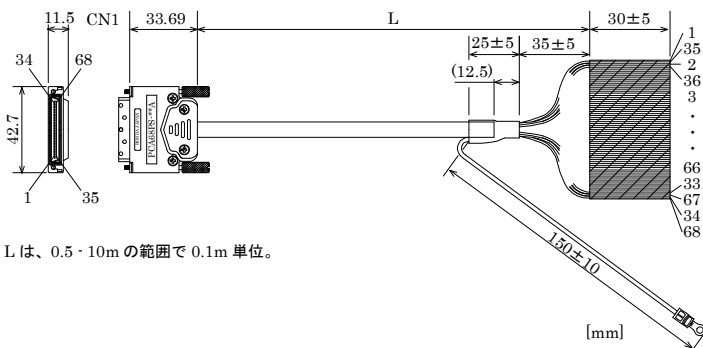

Lは、0.5・10mの範囲で0.1m単位。

◆仕様

項目	仕様
使用コネクタ	68ピン0.8mmピッチコネクタ：HDRA-E68MA1+ [本多通信工業(株)] 相当品 ロックネジ：M2
ケーブル	68芯シールドケーブル(34ペア) 導体サイズ: AWG30 UL20276
丸端子	N1.25-MS3[JST] 相当品
バラ線側	1.27mmピッチでラミネート処理
質量	コネクタ部質量40g、ケーブル質量(1mあたり)100g

◆注意事項

- ・ 本製品に衝撃を与えないでください。誤動作、発熱、故障、破損の原因になります。
 - ・ 通電中にケーブルの挿抜をしないでください。誤動作、発熱、故障の原因になります。
 - ・ ケーブルは、まっすぐに挿抜してください。コネクタ部の破損、変形の原因になります。
 - ・ 本製品は品質向上のため予告なく仕様を変更する場合があります。
- 継続的にご利用いただく場合でも、必ず説明書を読み、内容を確認してください。
- ・ 本製品の運用を理由とする損失、逸失利益などの請求につきましては、前項にかかわらず、いかなる責任も負いかねますのであらかじめご了承ください。
 - ・ 本書の内容については万全を期しておりますが、万一ご不審な点や記載もれなどお気づきのことがありましたら、お買い求めの販売店または、総合インフォメーションへご連絡ください。

◆結線図

コネクタ ピン番号	線心の色・ 印コード・印の色	線心 番号
1	Orange (1Red)	1
35	Orange (1Black)	35
2	Gray (1Red)	2
36	Gray (1Black)	36
3	White (1Red)	3
37	White (1Black)	37
4	Yellow (1Red)	4
38	Yellow (1Black)	38
5	Pink (1Red)	5
39	Pink (1Black)	39
6	Orange (2Red)	6
40	Orange (2Black)	40
7	Gray (2Red)	7
41	Gray (2Black)	41
8	White (2Red)	8
42	White (2Black)	42
9	Yellow (2Red)	9
43	Yellow (2Black)	43
10	Pink (2Red)	10
44	Pink (2Black)	44
11	Orange (3Red)	11
45	Orange (3Black)	45
12	Gray (3Red)	12
46	Gray (3Black)	46
13	White (3Red)	13
47	White (3Black)	47
14	Yellow (3Red)	14
48	Yellow (3Black)	48
15	Pink (3Red)	15
49	Pink (3Black)	49
16	Orange (4Red)	16
50	Orange (4Black)	50
17	Gray (4Red)	17
51	Gray (4Black)	51

コネクタ ピン番号	線心の色・ 印コード・印の色	線心 番号
18	White (4Red)	18
52	White (4Black)	52
19	Yellow (4Red)	19
53	Yellow (4Black)	53
20	Pink (4Red)	20
54	Pink (4Black)	54
21	Orange (5Red)	21
55	Orange (5Black)	55
22	Gray (5Red)	22
56	Gray (5Black)	56
23	White (5Red)	23
57	White (5Black)	57
24	Yellow (5Red)	24
58	Yellow (5Black)	58
25	Pink (5Red)	25
59	Pink (5Black)	59
26	Orange (6Red)	26
60	Orange (6Black)	60
27	Gray (6Red)	27
61	Gray (6Black)	61
28	White (6Red)	28
62	White (6Black)	62
29	Yellow (6Red)	29
63	Yellow (6Black)	63
30	Pink (6Red)	30
64	Pink (6Black)	64
31	Orange (7Red)	31
65	Orange (7Black)	65
32	Gray (7Red)	32
66	Gray (7Black)	66
33	White (7Red)	33
67	White (7Black)	67
34	Yellow (7Red)	34
68	Yellow (7Black)	68

シェル ——— シールド ——— 圧着端子

* 印コード表も参照ください。

◆印コード表

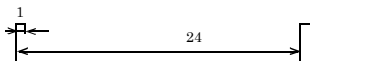
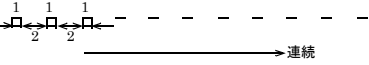
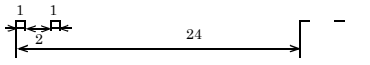
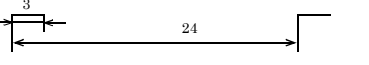
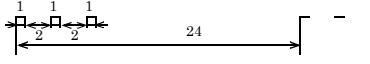
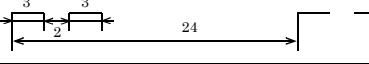
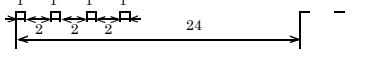
印コード	種別 (単位: mm)	印コード	種別 (単位: mm)
1		5	
2		6	
3		7	
4			

発行 株式会社コンテック

2007年2月改訂

大阪市西淀川区姫里3-9-31 〒555-0025

日本語 <http://www.contec.co.jp/>英語 <http://www.contec.com/>中国語 <http://www.contec.com.cn/>

A-51-428 (LYHF672)

02122008_rev2 [05182007]

本製品および本書は著作権法によって保護されていますので無断で複写、複製、転載、改変することは禁じられています。